

CHOFU

デシカント式空調
換気ユニット

取扱説明書

形名

DKI-181

保証書別添付



このたびは長府製品をお買い求めいただき、まことにありがとうございます。

- ご使用前に、この取扱説明書をよくお読みいただき、正しくお使いください。お読みになった後は大切に保管し、おわかりにならないことや、不具合が生じたときにお役立てください。
- 保証書は販売店からお受け取りになる際に、必要事項が記入されていることを必ず確認してください。
- 製品改良により、本体・仕様などが説明書の内容と異なる場合がありますので、あらかじめご了承ください。

20824570 (K)

ご使用前のお願い

デシカント式空調換気ユニットは、24時間換気を行う機器です。
お手入れのときを除き、運転入/切スイッチを「切」にしないでください。

使ってみよう！

おまかせで使ってみたい

自動運転 ▶ 12ページ

梅雨や夏期に湿気を感じる

除湿運転 ▶ 12ページ

冬期に乾燥を感じる

保湿運転 ▶ 12ページ

自分の好みで1日の運転
パターンを設定したい

まいにちタイマー

▶ 14・15ページ

起床時間に合わせて
除湿や保湿運転を
開始させたい

入タイマー ▶ 16～18ページ

就寝後は除湿や保湿
運転を停止させたい

切タイマー ▶ 16～18ページ



困ったときは？

フィルタ/タイマーランプ
が点滅している！

▶ 20ページ

機器の動きが
いつもと違う

修理を依頼する前に ▶ 24ページ

エラーコードが
出ている！



エラーコード ▶ 25ページ



も く じ	ページ
使用前の 前に	ご使用前のお願い..... 2
	安全上の注意..... 4
	各部の名称..... 8
	リモコンの名称とはたらき..... 10
基本の 使いかた	運転モードを選ぶ(自動・換気・除湿・保湿)..... 12
	湿度の設定を変更する..... 13
便利な 使いかた	まいにちタイマーを使う(まいにちタイマー)..... 14
	まいにちタイマーの運転内容を変更する..... 15
	入/切タイマーを使う(入/切タイマー)..... 16
必要 なとき に	チャイルドロックを設定する..... 19
	時刻を合わせる..... 19
	使用上の注意..... 20
	お手入れ
	(お手入れの前に)..... 20
	(お手入れのしかた)..... 20
	(点検のおすすめ)..... 23
	故障かな?と思ったら
	(修理を依頼する前に)..... 24
	(エラーコード)..... 25
	長期使用製品安全表示制度に基づく本体表示について
	(本体への表示内容)..... 26
	(設計上の標準使用期間とは)..... 26
仕 様..... 27	
アフターサービス..... 裏表紙	

安全上の注意

- ここに示した事項は、危害・損害の程度によって次のように分類されます。いずれも安全に関する重大な内容を記載していますので、必ず守ってください。

 警告	人が死亡、重傷を負う可能性、火災の可能性が想定される内容です。
 注意	人が軽傷を負う可能性、物的損害の発生が想定される内容です。
お願い	安全に快適に使用していただくために、理解していただきたい内容です。

- お守りいただく内容を、次の絵表示で説明しています。

 禁止 「してはいけない」内容です。	 実行 「しなければならない」内容です。
---	---

周囲を次のような状態にしないでください

機器	リモコン	確認内容
○		<ul style="list-style-type: none"> ●可燃性ガスや腐食性ガスを使用したり、漏らしたりしない(火災・破損の原因) ●高温になるものが近くにある(能力不足・故障の原因) ●換気扇などから蒸気・油煙・チリ・湿気・ほこりなどが排出する(能力不足・故障・プラスチックの変質破損の原因) ●吹出グリルからの風が動植物にあたる(動植物への悪影響) ●周囲にものを置き、サービスや修理などができるスペースがない ●排気グリルや吹出グリルがタンスなどでふさがれている(能力低下の原因) ●火災報知器が吹出口から1.5m以内にある
○	○	●無線機・蛍光灯・テレビ・ラジオが1 m以内、テレビのアンテナが3m以内にある(映像の乱れ・雑音の原因)
	○	●蒸気・水滴・水しぶきなどがかかる(故障の原因)

騒音にご配慮ください

- 据付けにあたっては機器の重量に充分耐える場所で、運転音や振動が増大しない場所を選んでください。
- 屋外フード・排気グリル・吹出グリルの近くに物を置くと、機能低下や騒音の原因になりますので、付近には障害物を置かないでください。
- 運転中に異音がある場合は運転を停止し、ブレーカを「切」にしてお買い求めの販売店にご相談ください。

警告(WARNING)

据付け時

●据付けはお買い求めの販売店に依頼する
お客様ご自身で据付工事をされ不備があると、
火災・感電・水漏れ・ガス漏れの原因になります。

●電気工事は必ず電気工事店に依頼する
間違った電気工事は感電の原因になります。

●アース工事をする
アース線はガス管・水道管・避雷針・電話のア
ース線に接続しないでください。アース工事が
不完全な場合は感電の原因になります。

●漏電遮断器を取付ける
漏電遮断器の設置が必要です。取付けられてい
ないと、感電の原因になります。

●電源は必ず換気ユニット専用の電源を
使用する
(火災や発熱の原因)

●電源配線を破損させたり、加工したり、
傷んだまま、束ねたまま使用しない
(火災や感電の原因)

電源配線

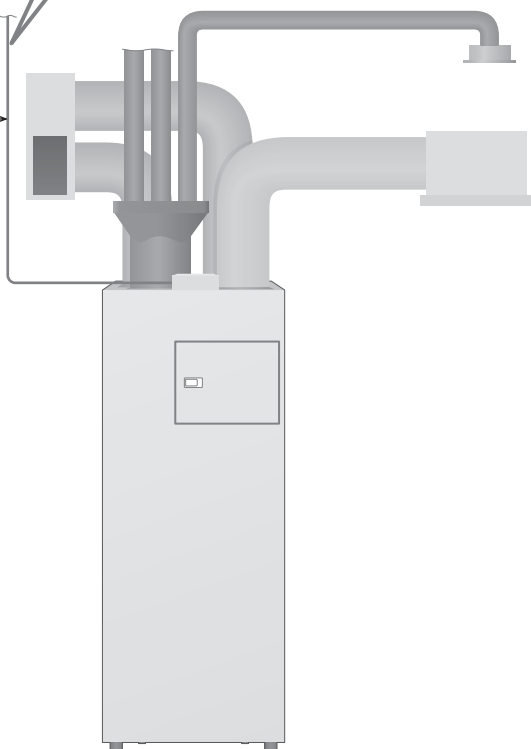

使用時

異常時の処置

1. 以下の場合にはすぐに使用を中止する

- ・漏電遮断器がたびたび落ちる。
- ・運転中にこげくさい臭いがする。
- ・機器から水漏れがする。
- ・異常な音や振動がする。
- ・その他の異常や故障がある。

2. 運転を停止してブレーカを「切」にする

3. お買い求めの販売店に連絡する

●電源は専用回路を使用する
(火災・発熱・故障の原因)

●自分で分解・改造をしない
(火災・感電・けが・水漏れの原因)

●ヘアスプレーや殺虫剤などの可燃性ガ
スを機器の近くで使用しない
(火災の原因)

●可燃性ガスが漏れたときは窓を開けて
換気する
可燃性ガスが漏れたときに運転/停止すると、
電気接点の火花により爆発の原因になります。

●ブレーカを切って停止させない
(火災や感電の原因)

移設・修理時

●機器の移設や修理はお買い求めの販売
店に相談する
お客様ご自身で移設や修理され不備があると、
火災・感電・水漏れの原因になります。

安全上の注意

⚠注意 (CAUTION)

据付け時

● 純正部品以外は使用しない
事故防止のため当社純正部品以外は使用しないでください。

● 油煙の多い場所、油成分が浮遊している場所、可燃性ガス・腐食性ガスや金属製のほこりがある場所には設置しない
万一ガスが漏れて機器の周囲にたまると火災・故障・腐食の原因になることがあります。

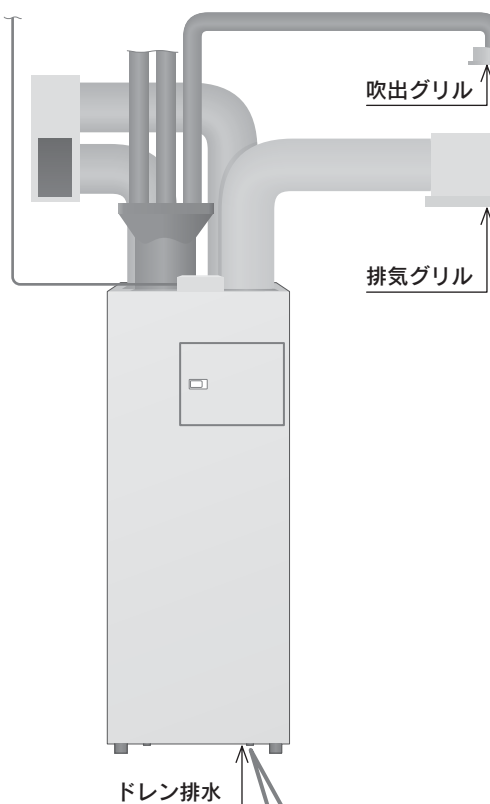

● ドレン排水について
室外に確実に排水されることを確認してください。不確実な場合は水漏れし、家財などを濡らしたり、機器を停止させたりする原因になることがあります。

使用時

● 機器の上に水が入った容器を置かない
水がこぼれたときに内部に水が入り、感電の原因になることがあります。

● 濡れた手でリモコンを操作しない
(感電や故障の原因)

吹出グリルから出る風について

● 風が当たる場所に燃焼器具を置かない
(燃焼器具の不完全燃焼の原因)

● 動植物に直接風をあてない
(動植物への悪影響)

● 吹出グリルと排気グリルを家具などでふさいだり、ものや水などを入れない
(故障の原因)

掃除をするときは

● 吹出グリルや排気グリルのお手入れには、シンナー・ベンジンなどを使用しない
(ひび割れ・変色・故障の原因)

● お手入れの際は手袋を着用する
(けがの原因)

お願い(NOTICE)

使用時

●家庭用以外の使用禁止

(事故の原因)

この機器は、一般家庭でご使用いただくために製造されたものです。



●他の目的に使用しない

食品・精密機器・美術品の保存や動植物の生育など特殊な用途には使用しないでください。思わぬ事故の原因になることがあります。



●24時間換気運転を行う

お手入れのとき以外は常時、換気運転を行ってください。



●防虫袋や給気フィルタおよび排気フィルタをはずしたまま運転しない

機器内にゴミやほこりがつまり、性能が低下したり、故障の原因になることがあります。



●金属部に触らない

(けがの原因)



●子どもに機器やリモコンで遊ばせない

誤った操作による体調悪化や健康障害の原因になることがあります。



●落雷のおそれがあるときの処置

(火災・感電・故障の原因)

雷による一時的な過電圧で電子部品を損傷することがあります。雷が発生したときは、運転を停止しすみやかにブレーカを「切」にしてください。



リモコンについて

●子どもにいたずらさせない

(事故や故障の原因)

●分解したり乱暴に扱ったりしない

(故障の原因)



●リモコンに水をかけない

(故障の原因)

炊飯器や電気ポットの湯気にも注意してください。

●掃除のときは、ガソリン・ベンジン・シンナー・みがき粉・ガラスクリーナー・塩素系カビ洗浄剤・酸性浴室用洗剤を使用しない

(印刷や塗装のはがれ・傷・変色などの原因)

●リモコンのふたは閉じる

(破損やけがの原因)

操作が終わった後は必ずリモコンのふたを閉じてください。

掃除をするときは

●運転を停止し、ブレーカを「切」にする

(故障の原因)



各部の名称

外観図

イラストはイメージです。

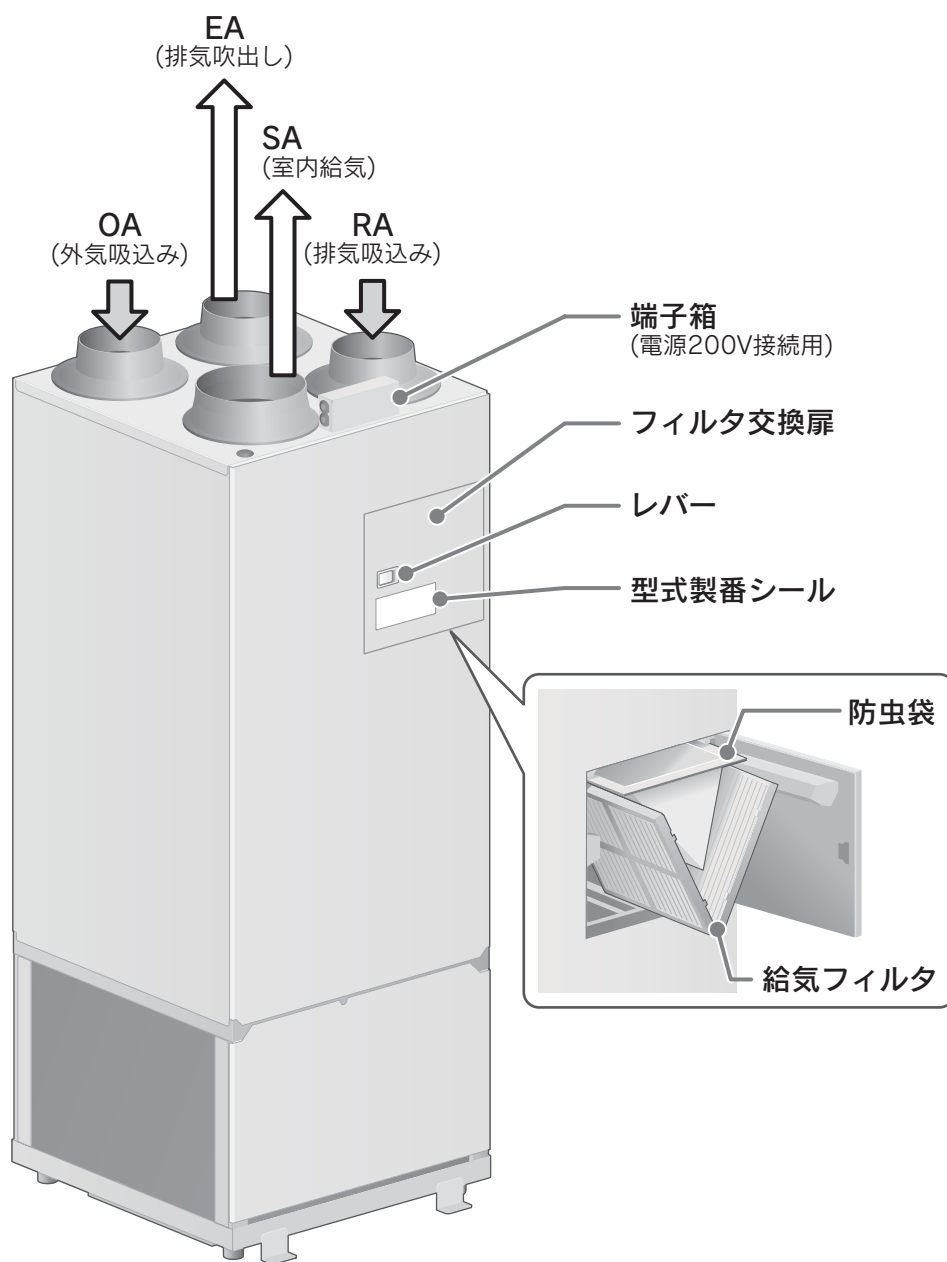

システム図

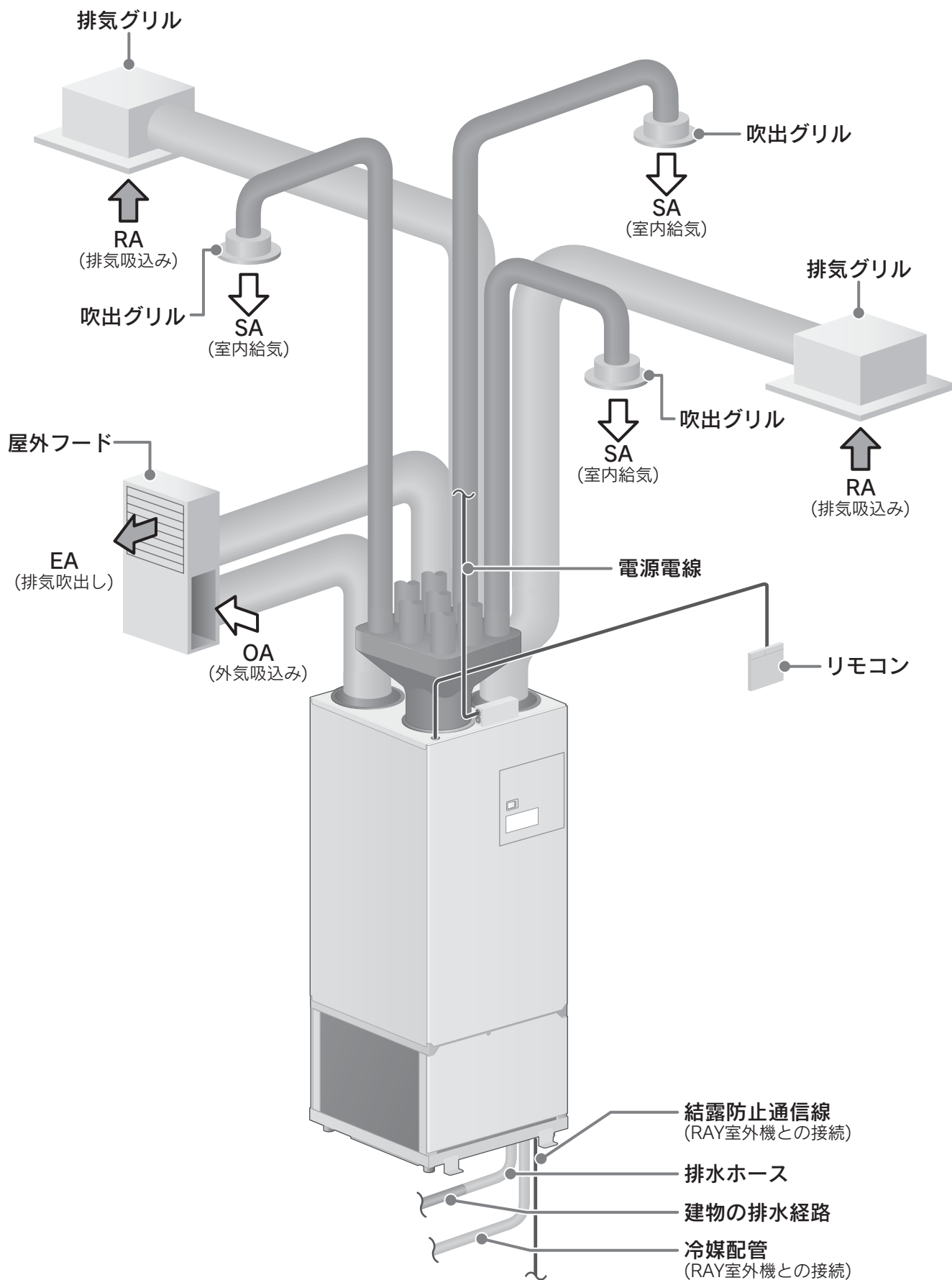

ご使用の前に

基本の使いかた

便利な使いかた

必要なときに

リモコンの名称とはたらき

リモコン(CMR-2621)

運転入/切スイッチ

運転ランプ

点灯：運転中
消灯：停止中

フィルタ/タイマーランプ

点灯：まいにちタイマー、入タイマー、切タイマー設定中

点滅：フィルタ交換時期 **20ページ**

消灯：上記以外



ふたを開いた状態です。

入/切タイマースイッチ

16ページ

まいにちタイマースイッチ

14ページ

時刻合せスイッチ

約3秒間押すとチャイルドロックの設定・解除ができます。 **19ページ**

タイマー設定スイッチ

15・18ページ

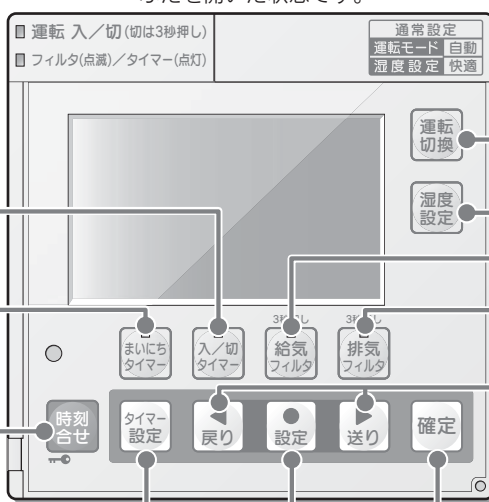

運転切換スイッチ **12ページ**

湿度設定スイッチ **13ページ**

給気フィルタスイッチ **22ページ**

排気フィルタスイッチ **23ページ**

戻り・送りスイッチ

現在時刻、まいにちタイマー、入・切タイマーの設定を変更するときに押します。

確定スイッチ

戻り・送りスイッチで選択や変更した内容を確定します。

設定スイッチ

まいにちタイマーの運転内容を変更します。

- 操作が終わった後は必ずリモコンのふたを閉じてください。けがや破損の原因になります。
- 時刻合せスイッチの左上にある凹部に触らないでください。故障の原因になります。
- 何も操作しない状態が約5分間続くと表示部のバックライトが消灯します。

表示部

結露防止表示

床冷房中、床の結露を防止する動作を行っているときに表示します。

入/切タイマー表示

16~18ページ

チャイルドロック表示

19ページ

タイマー運転内容表示

14ページ

タイマー番号表示

15ページ

除湿中表示

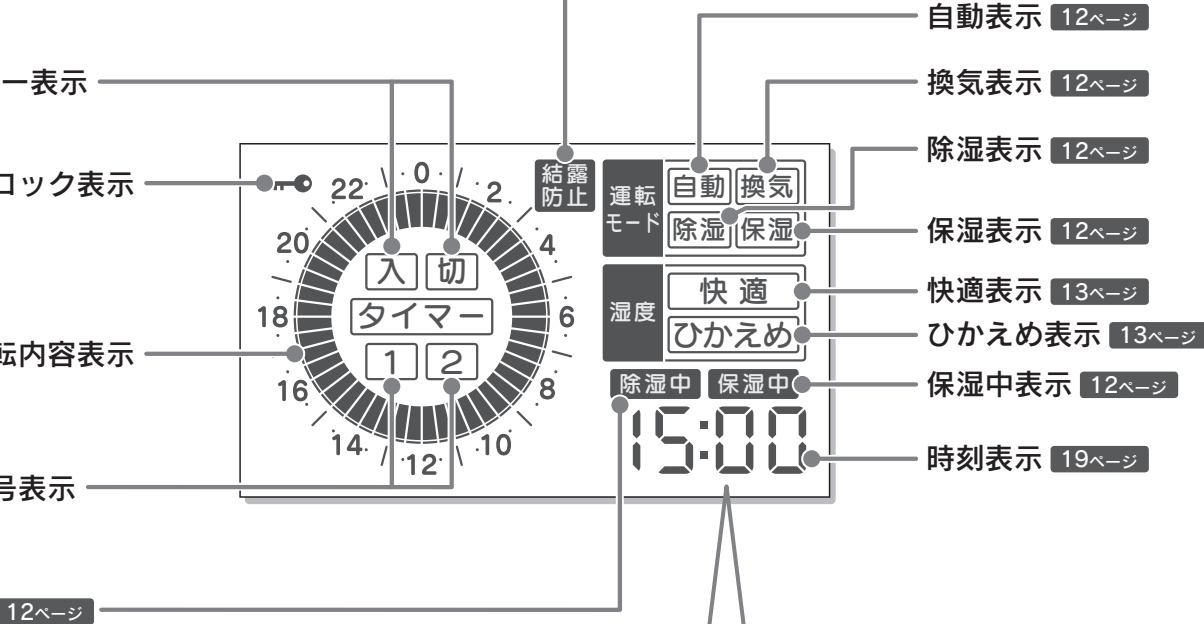

故障異常が発生したとき

運転入/切スイッチの運転ランプとフィルタ/タイマーランプも点滅します。

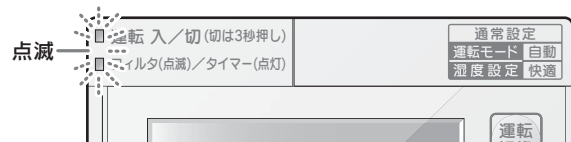

通常表示



(運転モード「自動」、湿度設定「快適」で除湿運転中の表示例)

●運転モードや湿度の表示は設定した内容により変わります。
12・13ページ

表示部は説明のためのもので実際とは異なります。

運転モードを選ぶ

自動・換気・除湿・保湿

お好みの運転モードを設定できます。

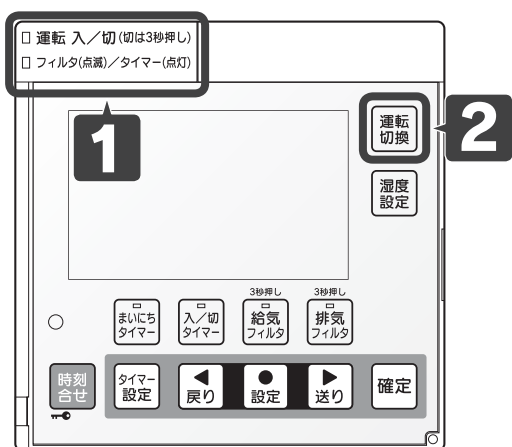

1 運転入/切(切は3秒押し) を押して「入」にする

●運転ランプが点灯して、運転を開始します。

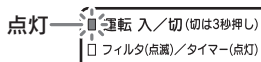

2 運転切換 を押して運転モードを選ぶ

●押すごとに以下の順番で切り替わります。

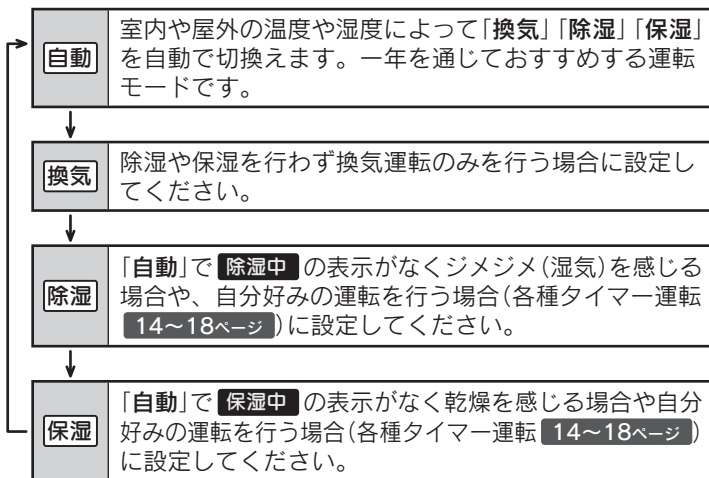

自動	換気
除湿	保湿

(湿度設定(13ページ)を「快適」に設定している場合の各運転モードの表示例)
※「換気」モードでは湿度設定はできません。

お知らせ

- この機器は24時間換気を行いますので、どの運転モードを選んでも換気は停止しません。
- お手入れのときを除き、運転入/切スイッチを「切」にしないでください。
- 「除湿中」は除湿運転中に表示します。
「保湿中」は保湿運転中に表示します。
- 「除湿」や「保湿」を選択しても機器の安全に支障が出るなどの室内や屋外の温湿度条件によっては、除湿や保湿を行わず「除湿中」や「保湿中」を表示しないことがあります。

お買い求め時

自動

運転停止するときは 運転入/切(切は3秒押し) フィルタ(点滅)/タイマー(点灯) を約3秒間押す

湿度の設定を変更する

運転モードが「自動」「除湿」「保湿」のときは湿度の設定が変更できます。

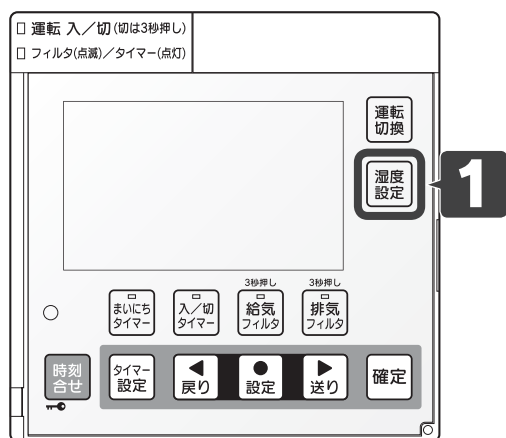

1 湿度設定 を押して湿度設定を選ぶ

●押すごとに以下の順番で切り替わります。

快適	一年を通じて快適にお過ごしいただくためにおすすめの設定です。
↕	
ひかえめ	季節の変わり目など「快適」に設定していると除湿や保湿が効きすぎる場合や、除湿や保湿を弱めて電力消費を抑えたい場合に設定してください。

快適	ひかえめ

お買い求め時
快適

ご使用の前に

基本の使いかた

便利な使いかた

必要なときに

お知らせ

●運転モードが「換気」のときは「ピピピピッ」とブザーが鳴って、変更できないことをお知らせします。

まいにちタイマーを使う

まいにちタイマー

運転モードが「除湿」または「保湿」のときは、あらかじめセットされた1日の運転内容に従って自動で運転できます。

タイマー運転内容表示について

- タイマー運転内容表示の「|」をカーソルといいます。
- カーソル表示は30分単位の表示になります。
- まいにちタイマーは、「除湿」・「保湿」それぞれの運転モードに「タイマー1」と「タイマー2」が設定され、4通りの中から選ぶことができます。
- カーソルについて

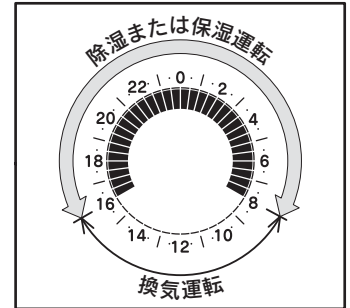

セットと解除

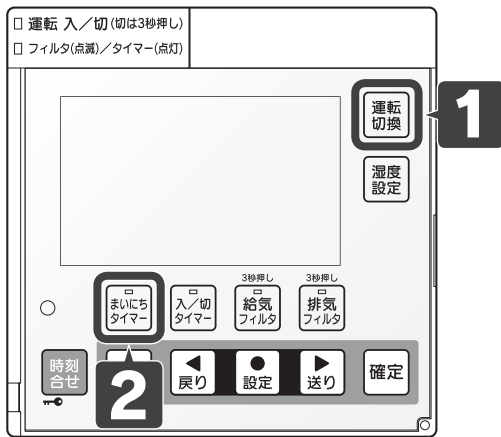

現在時刻が合っていることを確認してください。

1 運転切換で「除湿」または「保湿」を選ぶ

- 押すごとに以下の順番で切り替わります。



2 まいにちタイマーで「タイマー1」または「タイマー2」を選ぶ

- 押すごとに以下の順番で切り替わります。

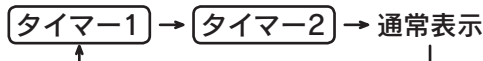

- 「まいにちタイマー」は、まいにちタイマースイッチを押すごとに確定され、すぐに運転を開始します。
- まいにちタイマーランプとフィルタ/タイマーランプが点灯して、セットしたタイマー運転内容を表示します。
〔「除湿」や「保湿」で設定された湿度(快適またはひかえめ)で運転〕します。

お知らせ

- 現在時刻を設定していない場合は、まいにちタイマースイッチを押すと「ピピピピピッ」とブザーが鳴って、セットできないことをお知らせします。現在時刻を設定してください。19ページ
- 「まいにちタイマー」運転中に「まいにちタイマー」を解除すると1で設定した運転モードで運転を行います。
- 「まいにちタイマー」は「入タイマー」または「切タイマー」と同時にセットできません。
- 「まいにちタイマー」セット中に入/切タイマースイッチを押すと、「まいにちタイマー」を解除して「入/切タイマー」がセットされます。
- 「まいにちタイマー」セット中に運転モードを切換えると「まいにちタイマー」は解除されます。
- 「まいにちタイマー」セット中に運転入/切スイッチを約3秒間押しして「切」にした場合、再度運転入/切スイッチを押して「入」にすると、「切」にする前の「まいにちタイマー」がセットされます。
- 停電すると「まいにちタイマー」は解除されます。

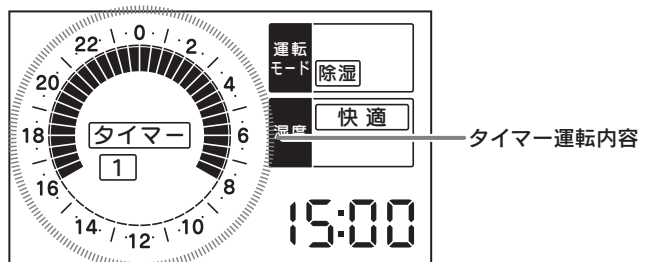

解除するときはまいにちタイマーを押す(タイマー1の場合は2回)

まいにちタイマーの運転内容を変更する

まいにちタイマーの運転内容を30分単位で変更することができます。

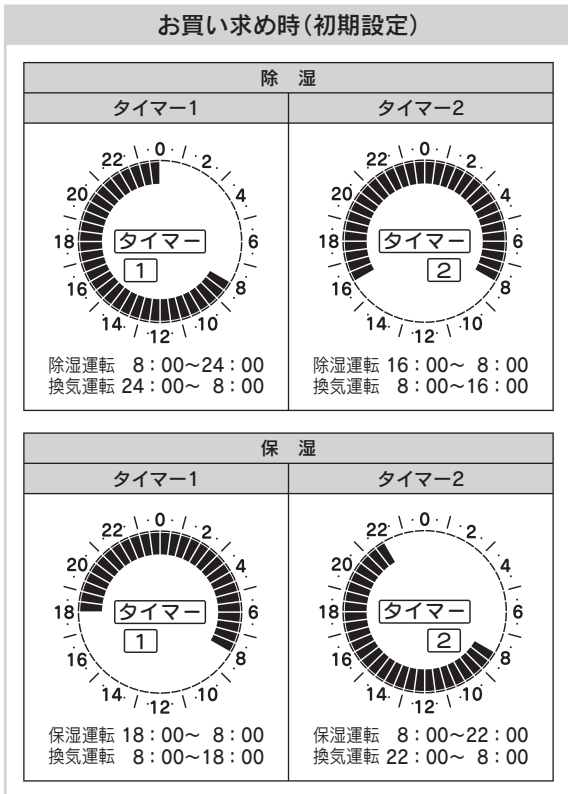
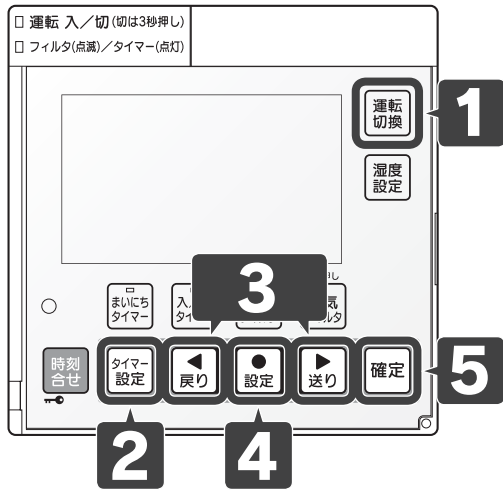

お知らせ

- 「タイマー1」と「タイマー2」の時間帯は一度設定すると、記憶されます。
- 何も操作しない状態が約30秒続いたときやふたを閉じたときは、「ピピッ」とブザーが鳴って変更内容は確定されず通常表示に戻ります。
- 設定を途中でやめる場合はふたを閉じてください。

1 運転切換 で「除湿」または「保湿」を選ぶ

- 押すごとに以下の順番で切り替わります。



- 「除湿」・「保湿」のそれぞれに「タイマー1」「タイマー2」の2通りの設定ができます。

2 タイマー設定 で「タイマー1」または「タイマー2」を選ぶ

- 押すごとに以下の順番で切り替わります。

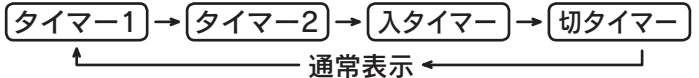

- 「タイマー」・「1」または「タイマー」・「2」とタイマー内容を表示します。
- お買い求め時は初期設定が表示されます。
- カーソルが点滅します。

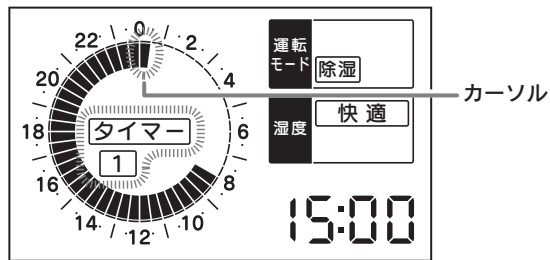

(「除湿」の「タイマー1」を選んだ場合の表示例)

3 ◀ または ▶ で変更する時間にカーソルを合わせる

- 押し続けると早送りになります。

4 ● 設定 で運転内容を変更する

- 押すごとに以下の順番で切り替わります。

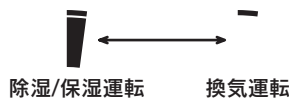

- 3と4を繰り返して、ご希望の運転内容に変更します。

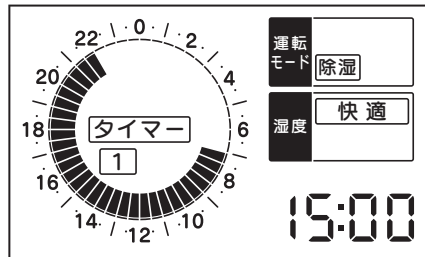

(例の内容で設定した場合の表示例)

5 確定 を押す

- タイマー1の設定内容が確定され「タイマー」・「2」と運転内容が表示されます。
- 続けてタイマー2を設定するときは3~5を行ってください。
- タイマー1の設定のみで終了するときは、通常表示(11ページ)に戻るまで確定スイッチを押してください。

入/切タイマーを使う

入/切タイマー

運転モードが「除湿」または「保湿」のときは、設定した時刻に運転の開始や停止を行うことができます。

セットと解除

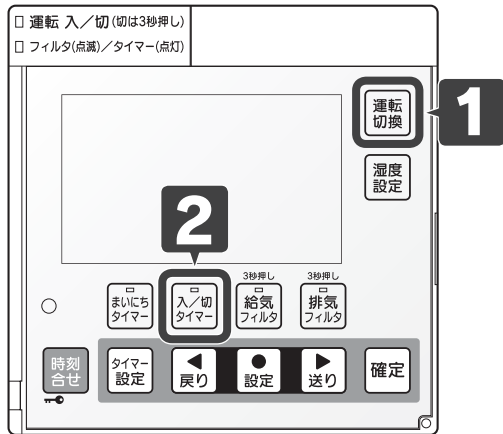

現在時刻が合っていることを確認してください。

1 運転切換で「除湿」または「保湿」を選ぶ

●押すごとに以下の順番で切り替わります。



2 入/切タイマーで「入タイマー」または「切タイマー」を選ぶ

●押すごとに以下の順番で切り替わります。

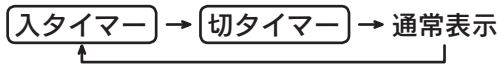

●「入タイマー」「切タイマー」は入/切タイマースイッチを押すごとに確定され、すぐに運転を開始します。

●タイマーをセットすると、入/切タイマーランプとフィルタ/タイマーランプが点灯して、セットしたタイマー運転内容を表示します。

〔「除湿」や「保湿」で設定された湿度(快適またはひかえめ)で運転します。〕

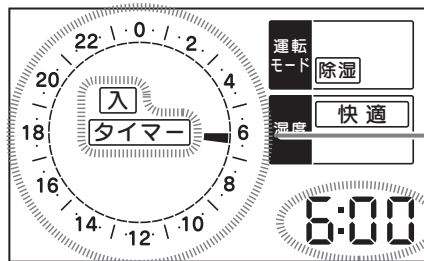

入タイマー運転内容

タイマー時刻表示を約1秒間表示した後、現在時刻を表示します

(入タイマーを選んだ場合の表示例)

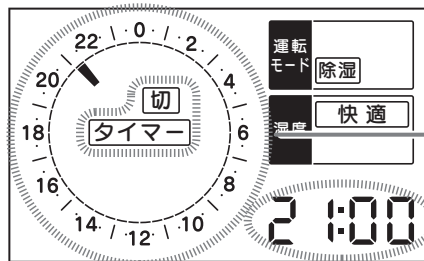

切タイマー運転内容

タイマー時刻表示を約1秒間表示した後、現在時刻を表示します

(切タイマーを選んだ場合の表示例)

次のページにつづく

設定した時刻になる

- 入/切タイマーランプとフィルタ/タイマーランプが消灯して、タイマー運転内容表示が消え、「入タイマー」の場合は、**1**で選んだモードで運転を開始します。「切タイマー」の場合は、運転モードが「換気」に切りかわります。

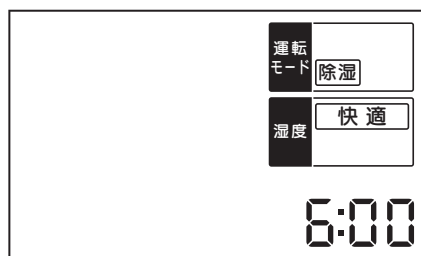

(入タイマーの場合の表示例)



(切タイマーの場合の表示例)

解除するときは  を押す(入タイマーの場合は2回)

お知らせ

- 現在時刻を設定していない場合は、入/切タイマースイッチを押すと「ピピピピピッ」とブザーが鳴って、セットできないことをお知らせします。現在時刻を設定してください。**19ページ**
- 「入タイマー」と「切タイマー」は同時にセットできません。
- 「入タイマー」または「切タイマー」と「まいにちタイマー」は同時にセットできません。
- 「入タイマー」または「切タイマー」セット中にまいにちタイマースイッチを押すと、「入/切タイマー」を解除して「まいにちタイマー」がセットされます。
- 「入タイマー」または「切タイマー」セット中に運転入/切スイッチを約3秒間押して「切」にする、または運転モードを切換えると、「入/切タイマー」は解除されます。
- 運転中に「入タイマー」をセットすると、現在の運転を停止します。(換気運転は継続)
- 停電すると「入タイマー」や「切タイマー」は解除されます。

入/切タイマーを使う

時刻の変更

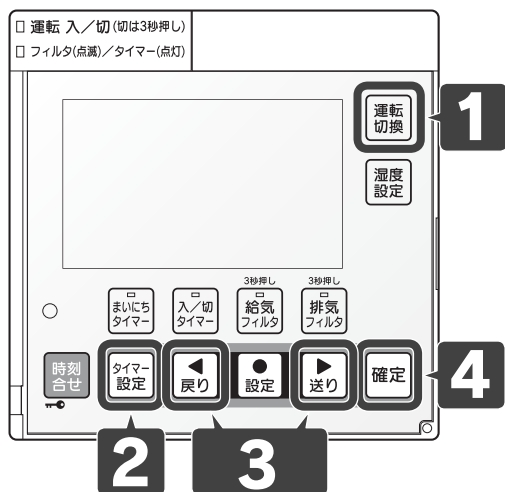

1 運転切換で「除湿」または「保湿」を選ぶ

- 押すごとに以下の順番で切り替わります。



2 タイマー設定で「入タイマー」または「切タイマー」を選ぶ

- 押すごとに以下の順番で切り替わります。



- 「入・タイマー」または「切・タイマー」を表示して、現在設定されている入または切時刻と時刻のカーソルが点滅します。

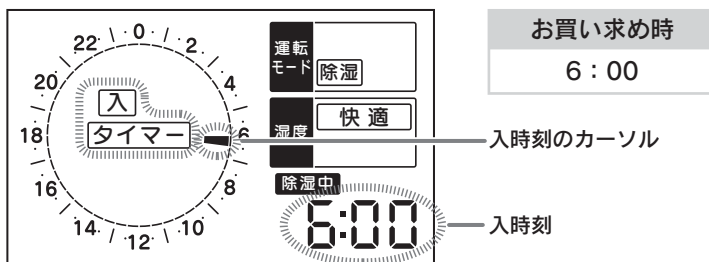

(入タイマーを選んだ場合の表示例)

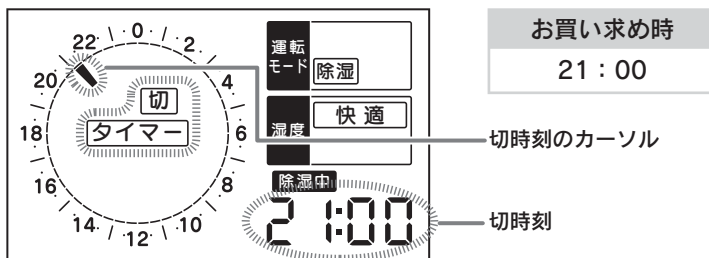

(切タイマーを選んだ場合の表示例)

3 戻り または 送り で入または切時刻を変更する

- 10分単位で変更できます。
(カーソル表示は30分単位でめやす表示します。)

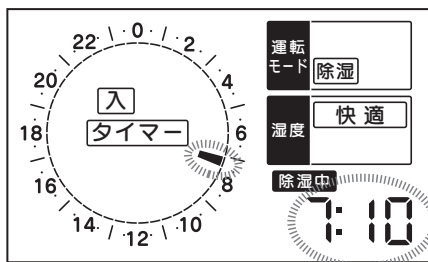

(「入タイマー」を表示した場合の表示例)

4 確定 を押す(入タイマーを変更した場合は2回)

- 「入時刻」または「切時刻」が確定され、通常表示(11ページ)に戻ります。

お知らせ

- 「入時刻」または「切時刻」は一度設定すると、記憶されます。
- 何も操作しない状態が約30秒続いたときやふたを閉じたときは、「ビピッ」とブザーが鳴って変更内容は確定されず通常表示に戻ります。
- 設定を途中でやめる場合はふたを閉じてください。

チャイルドロックを設定する

チャイルドロック

お子様のいたずらによる操作を防止します。

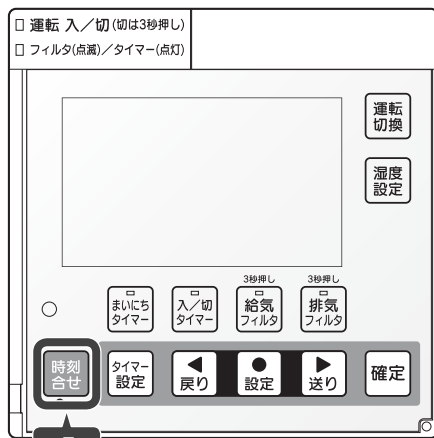

1 時刻合せ を約3秒間押す

- ブザーが「ピピッ」と鳴って、を表示します。



チャイルドロック設定中に表示します

- チャイルドロックを設定しても運転の停止は受け付けます。

解除するときは  を約3秒間押す

お知らせ

- 停電してもチャイルドロックは解除されません。
- チャイルドロックを設定しても、運転の停止操作のみ受け付けます。

時刻を合わせる

時刻合わせ

時刻を合わせます。

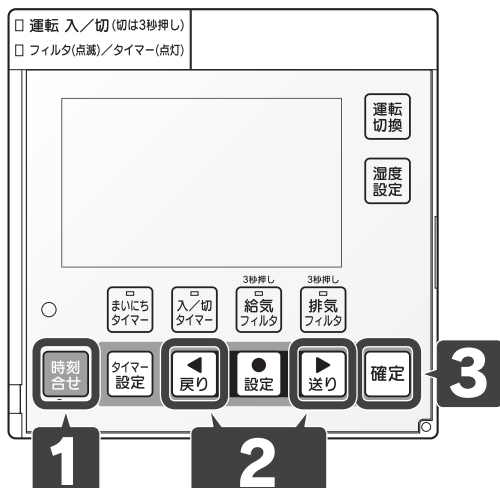

1 時刻合せ を押す

- 現在時刻が点滅します。

2 戻り または 送り で現在の時刻に合わせる

- 1回押すと1分、押し続けると10分単位で変わります。
- 時計は24時間表示です。

3 確定 を押す

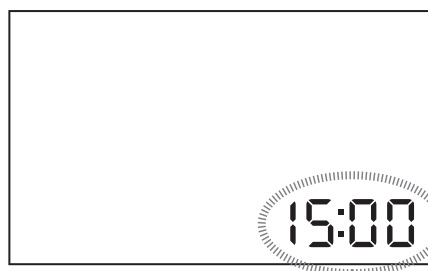

お買い求め時
13:00

お知らせ

- お買い求め時・停電した後・ブレーカを「切」にしたときは、現在時刻が合っていることを確認してください。
- 時刻合わせを途中でやめる場合はふたを閉じてください。

使用上の注意

24時間換気を停止しない

換気不足になることがあります。

リモコンを手荒に操作しない

誤動作やスイッチが故障する原因になります。

室内の吹出グリル・ 排気グリルをふさがない



ふさがれていると正常な運転ができず、故障の原因になります。

「給気フィルタランプ」が点滅したら 給気フィルタを交換する 「排気フィルタランプ」が点滅したら 排気フィルタ・排気グリルをお手入れする

そのまま運転を継続すると能力の低下、または故障の原因になることがあります。 [21～23ページ](#)

お手入れ

お手入れの前に

お願い

- 運転入/切スイッチを約3秒間押して運転を「切」にしてお手入れを行ってください。運転したままフィルタをはずすと機器内に異物を吸い込み、故障の原因になります。



1 リモコンの 運転入/切(切は3秒押し) フィルタ(点滅)/タイマー(点灯) を約3秒間押して「切」にする

2 次のものは使用しない

- ガソリン・ベンジン・シンナー・みがき粉・殺虫剤など
塗装がはがれたり、傷の原因となります。



- 40℃以上のお湯
変形や変色の原因となります。



お手入れのしかた

⚠ 注意

- お手入れのときは手袋などの保護具を着用してください。
- 機器に直接水をかけて掃除をしないでください。感電の原因になることがあります。
- 金属部に触らないでください。けがの原因になることがあります。
- 吹出グリルや排気グリルにものや水などを入れしないでください。故障や能力低下の原因になります。

フィルタ/タイマーランプ

フィルタ/タイマーランプが点滅したら、お手入れを行ってください。 [21～23ページ](#)

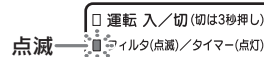

お手入れの方法

⚠ 注意

- フィルタ交換扉を開いているときに頭や身体をぶつけないでください。
- 防虫袋をはずしたときに給気ダクト内の虫が室内に侵入することがありますので、すばやく交換を行ってください。
- 給気フィルタを取りはずしているときは機器内に物を落とさないように注意してください。
- フィルタ交換時に内部部品の端面に触らないでください。

お手入れのめやす

フィルタ類	時 期	方 法	参照ページ
① 給気フィルタ	3ヶ月に1回以上	掃除機でほこりを吸い取る	21・22
	給気フィルタランプ点滅	交換	
② 防虫袋	虫の少ない時期	交換	
③ 排気フィルタ	2~3ヶ月に1回以上	掃除機でほこりを吸い取る 汚れがひどい場合は水洗い	23
	半年に1回以上	交換	
④ 排気グリル	排気フィルタランプ点滅	掃除機でほこりを吸い取る 汚れがひどい場合は水洗い	

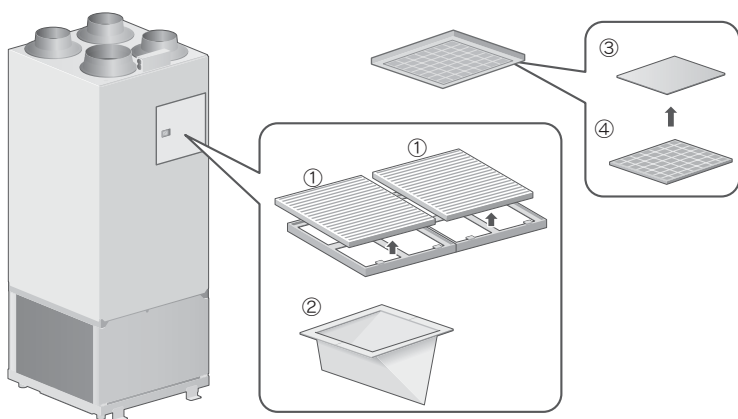

フィルタや排気グリルがほこりなどで目詰まりすると、換気・除湿・保湿の能力に影響するため、お手入れは定期的に行ってください。

給気フィルタ・防虫袋

- 以下の手順に従って防虫袋の交換や給気フィルタのお手入れ、または交換を行ってください。

1 リモコンの 運転入/切 (切は3秒押し) フィルタ(点滅)/タイマー(点灯) を約3秒間押しして「切」にする

2 機器のフィルタ交換扉を開く

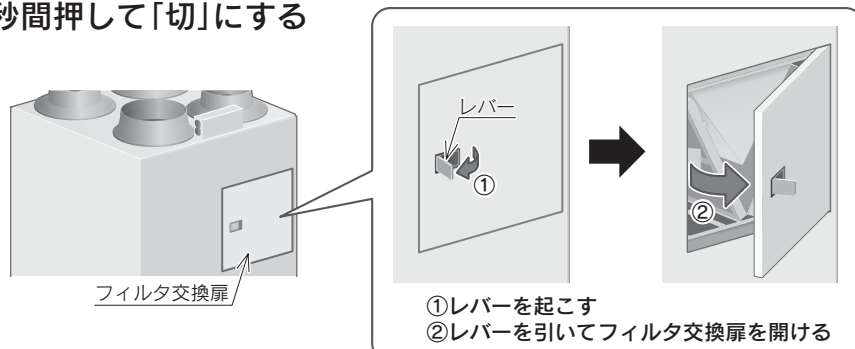

次のページにつづく

お手入れ

3 防虫袋を交換する

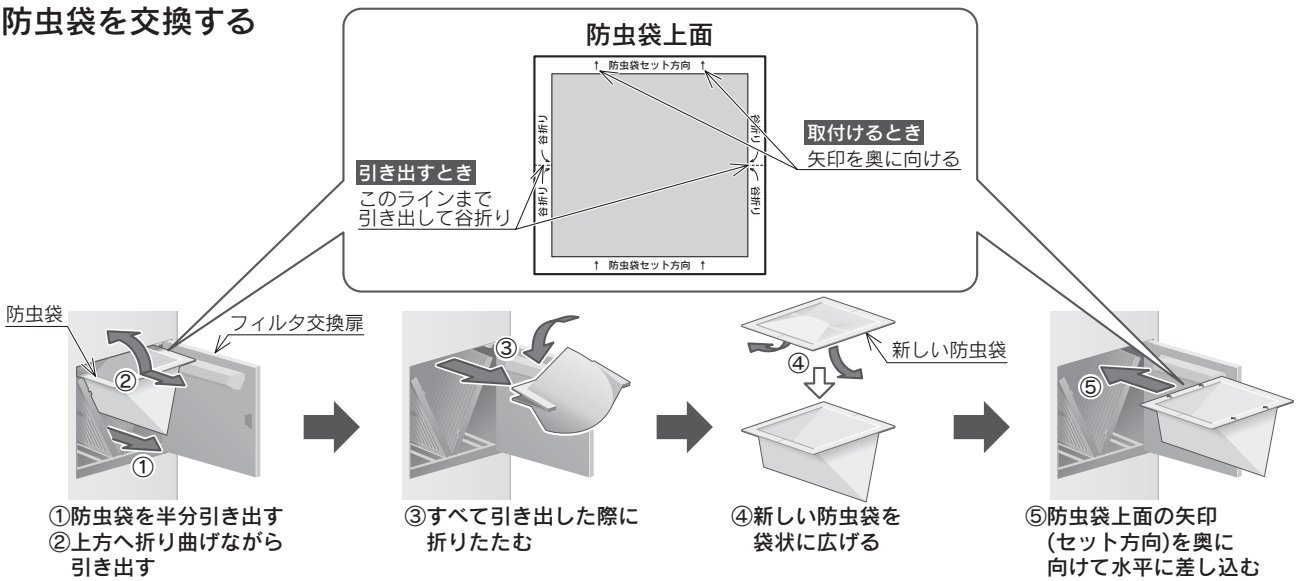

4 給気フィルタ枠を引き出す

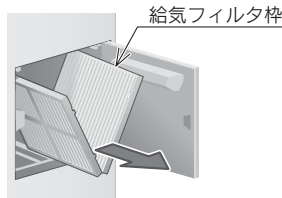

5 給気フィルタをお手入れまたは交換する

掃除機でほこりを吸い取ってください。
フィルタの毛羽立ちが目立ってきたら、
給気フィルタランプ点滅前でもフィル
タを交換してください。

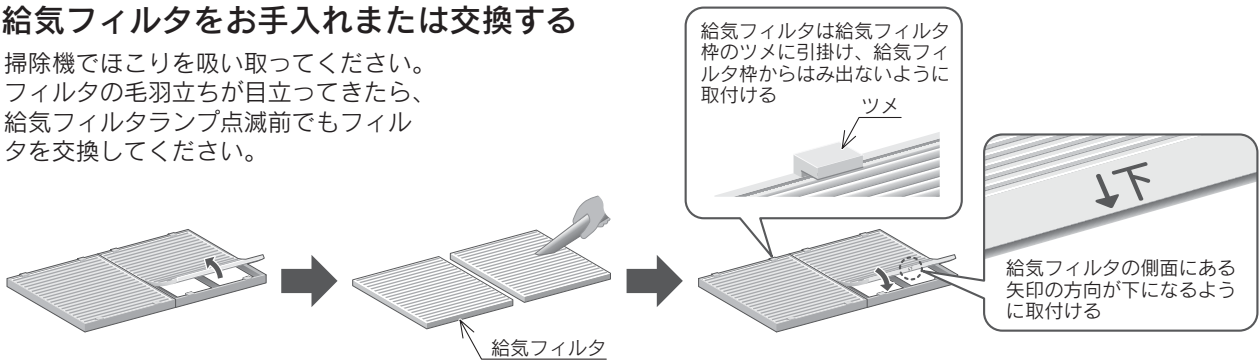

6 給気フィルタ枠を差し込む

給気フィルタ枠をV字にして、奥の
溝にはめ込むように機器内に差し
込んでください。

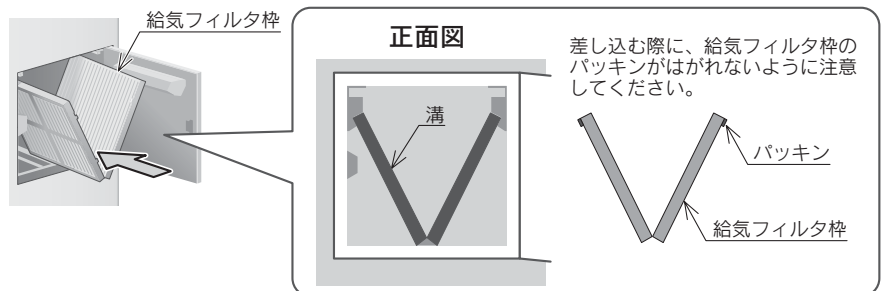

7 フィルタ交換扉を閉じる

フィルタ交換扉を「カチッ」と音がするまで押し込んでください。

8 を約3秒間押して「ピピッ」とブザーを鳴らす

給気フィルタランプが点滅していた場合は、消灯します。
給気フィルタランプが点滅する前にフィルタのお手入れや交換を行っ
た場合も、必ずスイッチを押してブザーを鳴らしてください。
ブザーを鳴らさないと、お手入れ後すぐに給気フィルタランプが点滅
することがあります。

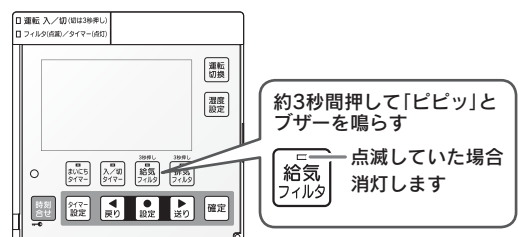

9 を押して「入」にする

 フィルタ(点滅)/タイマー(点灯)

排気グリル・排気フィルタ

●以下の手順に従って排気グリルと排気フィルタのお手入れまたは交換を行ってください。

1 リモコンの 運転 入/切 (約3秒押し) フィルタ(点滅)/タイマー(点灯) を約3秒間押しして「切」にする

2 お手入れまたは交換する

排気フィルタランプ点滅時 …排気グリル

ほこりを掃除機で吸い取ってください。
汚れがひどい場合は水洗いをしてください。
(水洗い後は、よく乾かしてから使用ください。)

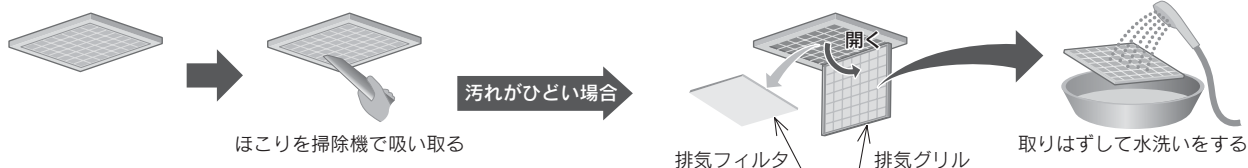

2~3ヶ月に1回以上 …排気フィルタ

ほこりを掃除機で吸い取ってください。
汚れがひどい場合は水洗いをしてください。
(水洗い後は、よく乾かしてから使用ください。)

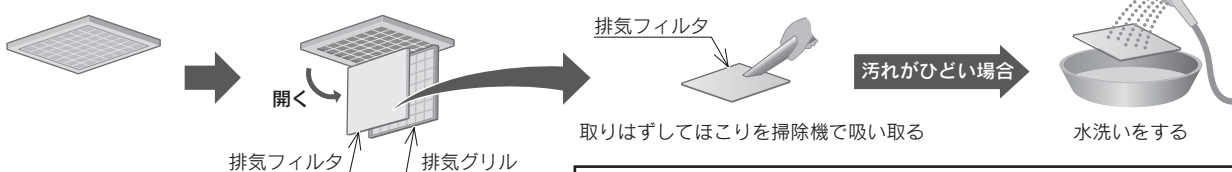

排気フィルタは半年に1回以上をめやすに交換してください。

3 排気フィルタ・排気グリルを取付ける

4 排気フィルタ を約3秒間押しして「ピピッ」とブザーを鳴らす

排気フィルタランプが点滅していた場合は、消灯します。
排気フィルタランプが点滅する前にフィルタのお手入れや交換を行った場合も、必ずスイッチを押してブザーを鳴らしてください。
ブザーを鳴らさないと、お手入れ後すぐに排気フィルタランプが点滅することがあります。

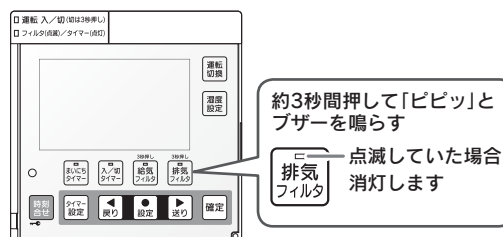

5 運転 入/切 (約3秒押し) フィルタ(点滅)/タイマー(点灯) を押しして「入」にする

リモコン

- 水や化学ぞうきんなどは使わず、柔らかい布でからびきしてください。
- ガソリン・ベンジン・シンナー・みがき粉・ガラスクリーナーなどは使用しないでください。印刷や塗装がはがれ、傷の原因になります。また、塩素系カビ洗剤や酸性浴室用洗剤は使用しないでください。変色などの原因になります。

点検のおすすめ

- 数シーズンご使用になりますと、機器の内部が汚れ、能力低下の原因になることがあります。日常の手入れとは別に点検を受けることをおすすめします。詳しくはお買い求めの販売店にご相談ください。

故障かな？と思ったら

修理を依頼する前に

次のような場合は故障ではありません。修理を依頼する前にもう一度確認してください。

	こんなときは	確認してください
機器	運転しない (リモコン表示部が点灯して いない)	●ブレーカが「切」になっていませんか。ブレーカを「入」にしてください。 ●停電していませんか。
	運転音が変わった	●換気量(風量)を一定に保つように制御するため、使用条件によって運転音が大きくなる ことがあります。 ●防虫袋・給気フィルタ・排気グリル・排気フィルタが汚れていませんか。汚れている場合 はお手入れまたは交換してください。 21~23ページ
	風が少なく運転音が大きい	●防虫袋・給気フィルタが汚れていませんか。汚れている場合はお手入れまたは交換して ください。 21・22ページ ●屋外フードが枯れ葉などでつまっていませんか。
	風が多く運転音が大きい	●防虫袋・給気フィルタの取付けを忘れていませんか。
	音がする	●除湿運転・保湿運転を始めたときや停止(換気運転は継続)したときに“シュルシュル”“グ ググ”などの音がしますが、これは機器内の冷媒(液)が流れているときに出る音です。 故障・異常ではありません。
	異臭がする	●屋外フードまたは排気グリル付近に異臭の原因となるものはありませんか。
	換気運転中に吹出グリルか ら冷たい風または暖かい風 が出てくる	●換気運転は室外の空気を取り込むため、冬期は冷たい風、夏期は暖かい風が出る ことがあります。
リモコン	リモコンの操作ができない	●チャイルドロックをセットしていませんか。 19ページ
	リモコンに何も表示しない	
	運転入/切スイッチが「入」 にならない	●ブレーカが「切」になっていませんか。ブレーカを「入」にしてください。
	タイマーの設定ができない	●現在時刻を設定していますか。停電したときやブレーカを「切」にしたときは、現在時刻が 合っていることを確認してください。 19ページ
	まいにちタイマーが解除さ れた	●停電すると「まいにちタイマー」は解除されます。 ●「まいにちタイマー」セット中に入/切タイマースイッチを押すと、「まいにちタイマー」を解 除して「入/切タイマー」がセットされます。 ●「まいにちタイマー」セット中に運転モードを切換えると「まいにちタイマー」は解除されま す。
	表示部が消灯している	●何も操作しない状態で約5分間続くと表示部のバックライトが消灯します。
	表示部の色が変わる	●表示部を正面以外から見ると表示色が変わって見えることがあります。また表示内容など により明るさにムラが生じることがあります。
	表示部の切替わりが遅い	●気温が下がると表示の切替わりが遅くなる場合があります。
時刻が点滅している	●現在時刻を設定してください。 19ページ	

運転中に誤作動したときは

- 万一運転中に雷、自動車無線などで誤作動したり、動かなくなったり、リモコン操作を受けつけなくなったりしたときはブレーカを「切」にし、3分間以上待つて再度ブレーカを「入」にした後に、リモコンの運転入/切スイッチを押して「入」にしてください。

エラーコード

異常・故障の場合はリモコンにエラーコードを表示します。

エラーコード表示位置

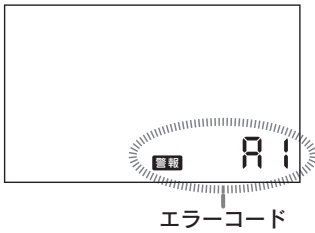

表示部は説明のためのもので実際とは異なります。

リモコンにエラーコードを表示したとき/機器が運転しないとき

●以下の処置を行ってください。

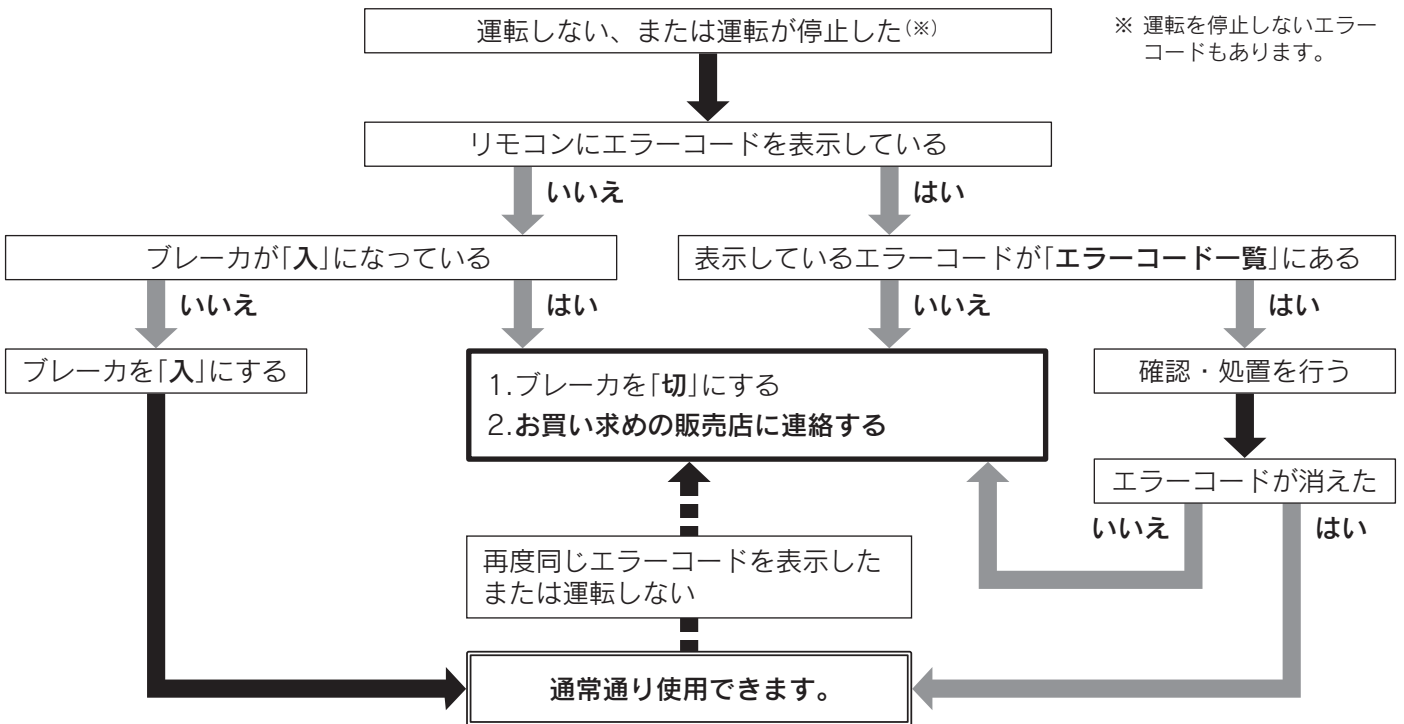

※ 運転を停止しないエラーコードもあります。

エラーコード一覧

エラーコード	説明	確認・処置
A1 A5	除湿(保湿)回路の異常を検知した	●排気グリル・排気フィルタ・給気フィルタのお手入れまたは交換をしてください。 21~23ページ 排気グリル・吹出グリル・屋外フードがふさがれていないことを確認してください。 その後、リモコンの運転入/切スイッチを一度「切」にしてから再度「入」にします。 それでも直らない場合は、お買い求めの販売店にご連絡ください。
A2 A3	機器に異常な電流を検知した	

長期使用製品安全表示制度に基づく本体表示について

本体への表示内容

- 経年劣化により危害の発生が高まるおそれがあることを注意喚起するために電気用品安全法で義務付けられた内容を機器の型式製番シールに表示しています。 **8ページ**

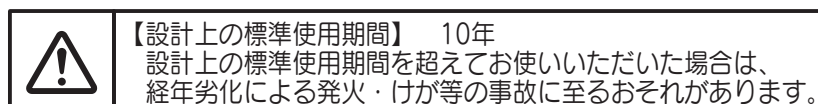

設計上の標準使用期間とは

- 運転時間や温湿度など、以下の標準的な使用条件に基づく経年劣化に対して、製造した年から安全上支障なく使用することができる標準的な期間です。
- 設計上の標準使用期間は無料保証期間とは異なります。
また、一般的な故障を保証するものでもありません。

標準使用条件

JIS C 9921-2 換気扇の設計上の標準使用期間の標準使用条件による。

環境条件	電源電圧	200V	JIS C9603参照
	電源周波数	50/60Hz	
	温度	20℃	
	湿度	65%RH	
	設置条件	据付例による設置	製品の据付工事説明書による
負荷条件		定格負荷(換気量)	製品の取扱説明書による
想定時間	1年間の使用時間	換気時間 8760時間/年	

※設置状況や環境、使用頻度が上記の条件と異なる場合、または本来の使用目的以外で使用された場合は、設計上の標準使用期間より短い期間で経年劣化による発火やけがなどの事故に至るおそれがあります。

仕 様

形 名		DKI-181
電	源	200V 50/60Hz
配	線 (mm)	電源電線：2心VVFφ1.6またはφ2.0 アース線：φ1.6またはφ2.0
質	量 (kg)	98
定 格 換 気 風 量	(m ³ /h)	180
定 格 機 外 静 圧	(Pa)	120
外 形 寸 法(高 さ×幅×奥 行)	(mm)	1577×596×607
送 風 電 動 機 定 格 出 力	(W)	120×2
有 効 換 気 量 率(JRA4056)	(%)	90以上
夏 期 顕 熱 熱 交 換 率	(%)	55
冬 期 顕 熱 熱 交 換 率	(%)	70
換 気	消 費 電 力 (W)	90
	運 転 電 流 (A)	0.51
	運 転 音 (dB)	36
除 湿	除 湿 量 (g/kgDA)	11.9(2470cc/h)
	消 費 電 力 (W)	490
	運 転 電 流 (A)	3.2
	運 転 音 (dB)	38
保 湿	保 湿 量 (g/kgDA)	2.5(540cc/h)
	消 費 電 力 (W)	270
	運 転 電 流 (A)	1.8
	運 転 音 (dB)	38
使 用 温 度	本 体 周 囲 (℃)	0~40℃ 80% RH以下
	室 内 (℃)	0~40℃ 80% RH以下
	外 気 (℃)	-5~40℃ 80% RH以下
付 属 品 (※)	取扱説明書・工事説明書・保証書	

※防虫袋・給気フィルタ・排気フィルタは長府製作所の取扱品ではありません。

- 製品改良のため仕様の一部を予告なしに変更することがあります。
- 実際の住居の必要換気量をもとに風量設定をしてください。
- 運転音はJIS(B8628)に準拠した、無響音室での測定で本体前方1.0m・高さ1.0mでの高性能フィルタ取付時の測定値です。実際に据付けた状態で測定すると周囲の騒音や反射を受け、表示値より大きくなる場合があります。
- 熱交換率、および換気・除湿・保湿の各数値は、定格換気風量、定格機外静圧時の値です。
- 有効換気量率および消費電力は高性能フィルタ取付時の値です。
- 使用風量範囲は90m³/h~240m³/hです。屋外38℃以上、かつ室内38℃以上の使用条件の場合は、機器保護動作が働くことがあります。
- 除湿特性・保湿特性・熱交換率はそれぞれ下表の条件での数値です。

	屋外条件		室内条件			屋外(乾球温度/湿球温度)		室内(乾球温度/湿球温度)	
除湿特性	30℃	75% RH	27℃	50% RH	顕熱熱交換率夏	35℃ DB/29℃ WB	27℃ DB/20℃ WB		
保湿特性	7℃	65% RH	20℃	35% RH	顕熱熱交換率冬	5℃ DB/ 2℃ WB	20℃ DB/12℃ WB		



この製品にはGWP(地球温暖化係数)が2090のフロン類が封入されています。地球温暖化防止のため、移設・修理・廃棄などにあたってはフロン類の回収が必要です。

- この表示はこの製品に温暖化ガス(フロン類)が封入されていることを、認識していただくための表示です。製品を分解・廃棄する際はフロン類の回収が必要です。

ご使用の前に

基本の使いかた

便利な使いかた

必要なときに

アフターサービス

修理を依頼するとき

- 「故障かな？と思ったら」[24・25ページ](#)を確認していただき直らないときは、

まずはお買い求めの販売店にご連絡ください。

- 修理を依頼するときは、お買い上げ日と右の内容をお知らせください。
- 修理料金は①技術料+②部品代+③出張料などで構成されています。
 - ①診断・故障箇所の修理および部品交換・調整・試運転などの作業にかかる料金です。
 - ②修理に使用した部品代金です。
 - ③製品のある場所に技術者を派遣するための料金です。

お買い上げ日	年	月	日
販売店名	電話番号		

品名	デシカント式空調換気ユニット
形名	DKI-181
故障の状況	できるだけ詳しく
お名前・ご住所・電話番号・訪問ご希望日	

※お買い上げ時に の欄に必要事項をご記入ください。

保証・修理について

- この機器には「保証書」がついています。正常な使用状態において故障した場合には、保証書の規定に従って修理いたします。
- 保証期間経過後の修理についても、お買い求めの販売店にご連絡ください。

転居または機器を移設するとき

- 転居するときはお買い求めの販売店にご相談ください。
- 移設はお買い求めの販売店に依頼し、お客様ご自身で行わないでください。

補修用性能部品について

- 補修用性能部品の保有期間は、この製品の製造打ち切り後10年です。性能部品とは製品の機能を維持するために必要な部品です。

一般のお客様からのお問い合わせは、フリーダイヤルへ

 **0120-925-339**
携帯電話からは **0570-666-339**
(通話料金がかかります)

お客様から取得いたしました個人情報は、お客様へのお問い合わせ対応を目的として利用し、適切に管理します。修理業務等を委託する場合や正当な理由がある場合を除き、第三者に開示・提供いたしません。

※電話番号をよくお確かめのうえ、おかけ間違いのないようにお願いします。

修理に関するお問い合わせ

24時間365日受付

商品に関するお問い合わせ

平日 8:00~19:00
土日祝 8:00~17:00

愛情点検



こんな症状はありませんか

- 漏電遮断器がたびたび落ちる。
- 運転中にこげくさい臭いがする。
- 異常な音や振動がする。
- 機器から水漏れがする。
- その他の異常や故障がある。

ご使用中止

故障や事故防止のため、運転を停止してブレーカを切り、お買い求めの販売店に点検・修理を依頼してください。

補修用性能部品の保有期間は、この製品の製造打ち切り後10年です。

住宅設備機器総合メーカー
株式会社 長府製作所



本社 〒752-8555 山口県下関市長府扇町2-1